



FD20.30为振棒式料位开关，特别适合测量固体颗粒状或粉尘，灰尘等的料位检测。广泛应用于石化、冶金、轻工、建材等行业中对料位进行上/下限位报警及控制。

FD20.30振棒料位开关针对特别复杂，恶劣的工况，如高温高湿，强腐蚀，强振动等，可提供加强型产品，可以提供极高的可靠性和稳定性。

特点及应用

- 结构紧凑，可以顶部或侧面安装
- 标准型和加强型（双棒体结构）可选
- 可有效防止挂料和夹料
- 可测量固体颗粒状或粉尘料位
- 过程压力可达 2MPa
- 过程温度可达 400°C

外壳尺寸

标准型外形尺寸

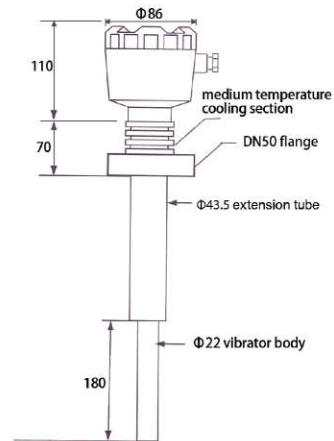

说明: 标准长度默认为180mm
接线盒为铝合金压铸表面喷塑,其余为不锈钢

加强型外形尺寸

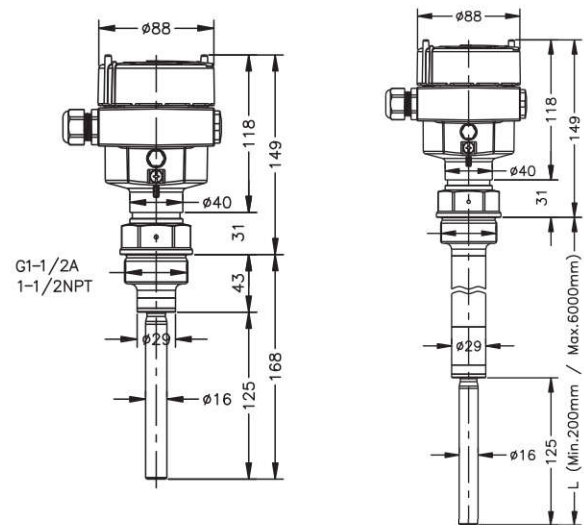

说明: 接线盒为铝合金压铸表面喷塑,其余为不锈钢

技术数据

叉体长度	标准型: 180mm / 加强型: 168mm
电源电压	AC220V/DC24V
工作温度	振棒: -40...150°C; 仪表: -30...70°C
工作压力	小于2MPa
介质密度	最低0.6/CM3
动作点	垂直插入被测液体约30mm处
起振时间	1...5秒
响应时间	1秒
输出方式	1组/2组继电器输出
输出延时	1...20秒可调
灵敏度	高、中、低三档可设置
功耗	小于1W
安装接头	R1½锥管螺纹或其它
防护等级	R1锥管螺纹或其它IP65
防爆等级	EXd II CT6

安装说明

如下图所示,振棒料位开关通常采用侧装(在仓壁侧面安装)方式安装于仓体侧壁对料位高度进行上下限位置的检测。当仓体不便侧面开孔时可采用顶装(在仓的顶部安装)方式安装。安装位置应避免进料时物料的冲击。

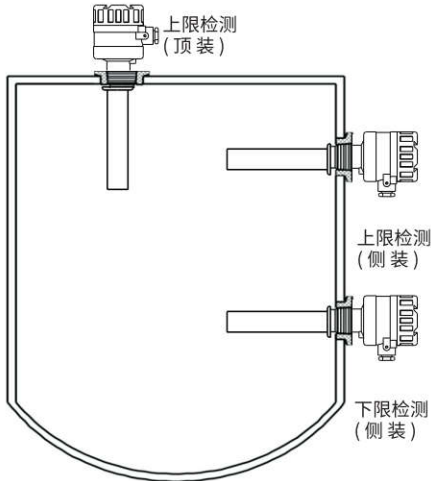

● 带保温层的安装方法

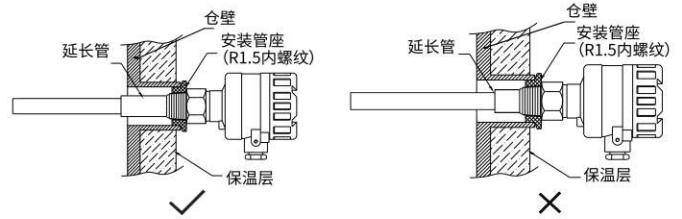

棒体应伸入仓内,避免棒体与焊接管之间形成腔体。

棒体没有完全伸入仓内,棒体与焊接管之间形成腔体,这样腔体内会堵料,从而影响传感器工作的稳定性。

电气连接

● 接线端子说明

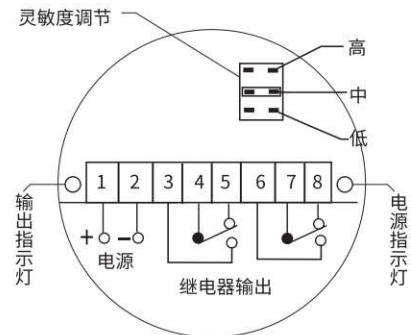

注:电源可以是AC 200V或DC 24V.订货时请指定其中一种。

调试

仪表检验:

按前述“电气连接”将仪表接上电源。手持仪表接线盒将仪表提起,使棒体悬空,手握棒体,输出指示灯点亮,继电器吸合,手离开棒体输出指示灯熄灭,继电器释放,说明仪表功能正常。

调试方法及注意事项:

一般情况下,振棒开关安装好后无需调试即可上电运行。

灵敏度设置”出厂时设置为中,此设置适合于大多数物料,当测量较轻物料时可将灵敏度设置在“高”位置上。

产品选型

要获得有关 FEDE 产品的更多的详细型号及说明,请联系我们的专业市场销售人员,由其根据您的实际需求进行产品的具体配置,我们实行一对一的专门的客户服务体系,确保产品能精准可靠的匹配。

● 螺纹安装

正确安装

错误安装

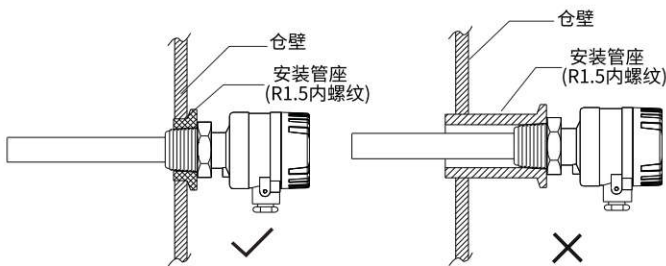

说明:

- ① 安装管座高度严禁超过20mm,避免探头与管座形成腔体。
- ② 电气接口不要冲上,应向下倾斜。

● 法兰安装

● 防护板安装

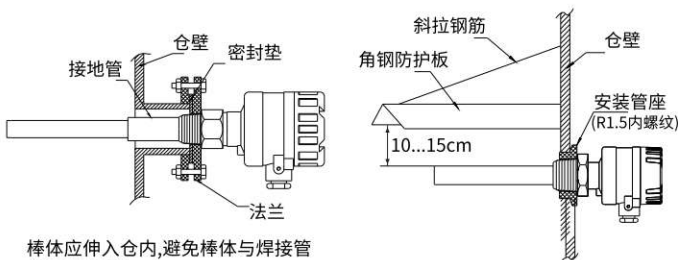

棒体应伸入仓内,避免棒体与焊接管之间形成腔体。

- ① 当仓体高度3米以上,下限位检测时应加装防护板。
- ② 当检测较大块状物料时应加装防护板。